

Juegos de fijaciones para CDC



CDC-BS088-VFO



CDC-BS077-VSI



CDC-BS089-VFI

Características de rendimiento

- » Adaptación óptima de los juegos de fijaciones en el correspondiente sistema de perfiles
- » En todo el sistema, soluciones verificadas para aplicaciones SCTEH según EN 12101-2
- » El volumen de entrega de los juegos de fijaciones incluye todo el material de fijación necesario
- » Opcionalmente, pueden suministrarse en colores especiales de acuerdo a los requisitos del cliente
- » Dibujos de aplicación disponibles adaptados a las ventanas y fachadas del fabricante

Ventanas batientes y abatibles, apertura hacia dentro, integradas, carrera 350 mm

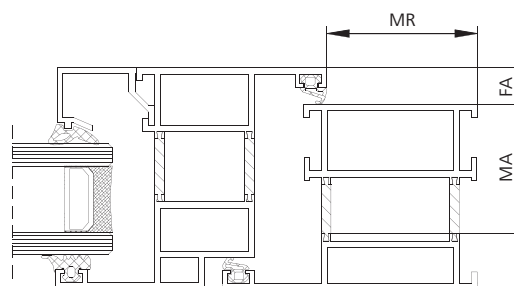
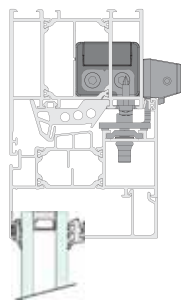

Fabricante del perfil	Serie del perfil	N.º art	Juego de fijaciones	MR	MA	FA
Perfiles de ventana de madera		25.AAA.KS	CDC-BS001-IFI	35 mm	52	5 - 20 mm
Perfiles de ventana de madera		25.ABF.KS	CDC-BS010-IFI	35 mm	52	5 - 20 mm
Perfiles de ventana de madera		25.AHM.KS	CDC-BS094-IFI (WH)	22 mm	44	33 mm
Alcoa-Kawneer®	AA610	25.AER.KS	CDC-BS051-IFI	48 mm	38	8 mm
Alcoa-Kawneer®	AA610HW	25.AER.KS	CDC-BS051-IFI	48 mm	38	8 mm
Alcoa-Kawneer®	AA720	25.AER.KS	CDC-BS051-IFI	48 mm	38	8 mm
Alcoa-Kawneer®	AA720HI	25.AER.KS	CDC-BS051-IFI	48 mm	38	8 mm
Alcoa-Kawneer®	AA720HWI	25.AER.KS	CDC-BS051-IFI	48 mm	38	8 mm
Aluprof®	MB-59S	25.AEV.KS	CDC-BS055-IFI	49 mm	38	9 mm
Aluprof®	MB-60	25.AGJ.KS	CDC-BS072-IFI	50 mm	38	9 mm
Aluprof®	MB-70	25.AGL.KS	CDC-BS074-IFI	50 mm	38	9 mm
Gutmann®	S70	25.AET.KS	CDC-BS053-IFI	46 mm	38	10 mm
Gutmann®	S70+ HW	25.AET.KS	CDC-BS053-IFI	46 mm	38	10 mm
Heroal®	065	25.ADL.KS	CDC-BS033-IFI	50 mm	38	10 mm
Heroal®	065i	25.ADL.KS	CDC-BS033-IFI	50 mm	38	10 mm
Heroal®	065,1	25.ADL.KS	CDC-BS033-IFI	50 mm	38	10 mm
Heroal®	065i,1	25.ADL.KS	CDC-BS033-IFI	50 mm	38	10 mm
Heroal®	110E	25.ADL.KS	CDC-BS033-IFI	50 mm	38	10 mm
Heroal®	110ES	25.AFW.KS	CDC-BS067-IFI	42 mm	38	12 mm
Heroal®	W 72	25.AFW.KS	CDC-BS067-IFI	42 mm	38	12 mm
Raico®	FRAME+	25.AFM.KS	CDC-BS062-IFI	48 mm	38	12 mm
Reynaers®	CS 59	25.ADA.KS	CDC-BS027-IFI	47 mm	38	9 mm
Reynaers®	CS 68	25.ACY.KS	CDC-BS025-IFI	47 mm	38	9 mm
Reynaers®	CS 77	25.ACY.KS	CDC-BS025-IFI	47 mm	38	9 mm
Reynaers®	CS 86-HI	25.ADE.KS	CDC-BS031-IFI	47 mm	38	9 mm
Reynaers®	Eco	25.ADC.KS	CDC-BS029-IFI	47 mm	38	9 mm
Sapa®	SFB 1074	25.AFE.KS	CDC-BS059-IFI	39 mm	38	10 mm
Schüco®	AWS xx	25.ADN.KS	CDC-BS034-IFI	49 mm	38	10 mm
Schüco®	Corona SI	25.AHL.KS	CDC-BS092-IFI (WH)	22 mm	44	33 mm
Schüco®	Royal S xx.HI	25.ADN.KS	CDC-BS034-IFI	49 mm	38	11 mm
Sykon®	70	25.AEZ.KS	CDC-BS057-IFI	49 mm	38	10 mm
Sykon®	75	25.AEZ.KS	CDC-BS057-IFI	49 mm	38	10 mm

Ventanas batientes y abatibles, apertura hacia dentro, integradas, carrera 350 mm

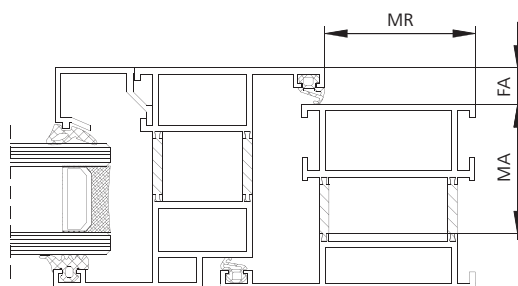
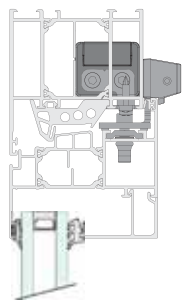

Fabricante del perfil	Serie del perfil	N.º art	Juego de fijaciones	MR	MA	FA
Wicona®	WICLINE 65	25.AGY.KS	CDC-BS078-IFI	45 mm	38	10 mm
Wicona®	WICLINE 65	25.AHD.KS	CDC-BS082-IFIS	45 mm	38	10 mm
Wicona®	WICLINE 75 EVO	25.AGY.KS	CDC-BS078-IFI	45 mm	38	10 mm
Wicona®	WICLINE 75 EVO	25.AHD.KS	CDC-BS082-IFIS	45 mm	38	10 mm

Ventanas batientes y abatibles, apertura hacia dentro, integradas, carrera 600 mm

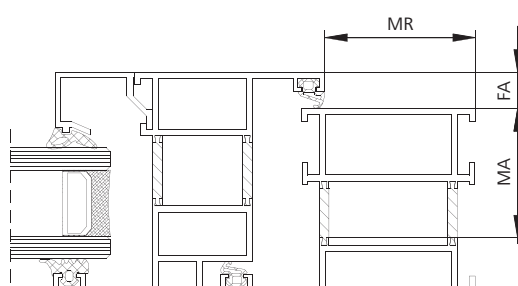
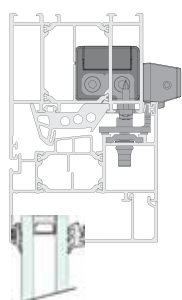

Fabricante del perfil	Serie del perfil	N.º art	Juego de fijaciones	MR	MA	FA
Perfiles de ventana de madera		25.AAA.KS	CDC-BS001-IFI	35 mm	52	5 - 20 mm
Perfiles de ventana de madera		25.ABF.KS	CDC-BS010-IFI	35 mm	52	5 - 20 mm
Perfiles de ventana de madera		25.AHM.KS	CDC-BS094-IFI (WH)	22 mm	44	33 mm
Alcoa-Kawneer®	AA610	25.AES.KS	CDC-BS052-IFI	48 mm	38	8 mm
Alcoa-Kawneer®	AA610HW	25.AES.KS	CDC-BS052-IFI	48 mm	38	8 mm
Alcoa-Kawneer®	AA720	25.AES.KS	CDC-BS052-IFI	48 mm	38	8 mm
Alcoa-Kawneer®	AA720HI	25.AES.KS	CDC-BS052-IFI	48 mm	38	8 mm
Alcoa-Kawneer®	AA720HWI	25.AES.KS	CDC-BS052-IFI	48 mm	38	8 mm
Aluprof®	MB-59S	25.AEW.KS	CDC-BS056-IFI	49 mm	38	9 mm
Aluprof®	MB-60	25.AGK.KS	CDC-BS073-IFI	50 mm	38	9 mm
Aluprof®	MB-70	25.AGM.KS	CDC-BS075-IFI	50 mm	38	9 mm
Gutmann®	S70	25.AEU.KS	CDC-BS054-IFI	46 mm	38	10 mm
Gutmann®	S70+ HW	25.AEU.KS	CDC-BS054-IFI	46 mm	38	10 mm

Ventanas batientes y abatibles, apertura hacia dentro, integradas, carrera 600 mm

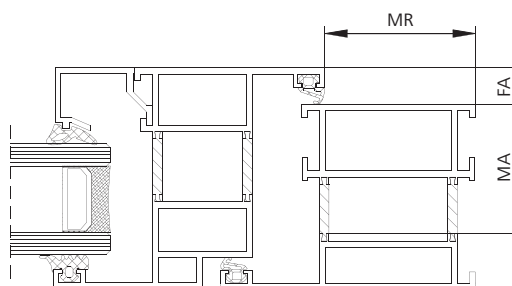
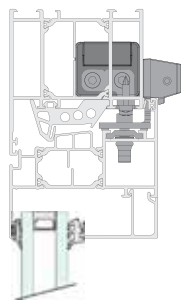

Fabricante del perfil	Serie del perfil	N.º art	Juego de fijaciones	MR	MA	FA
Heroal®	065	25.ADX.KS	CDC-BS039-IFI	50 mm	38	10 mm
Heroal®	065i	25.ADX.KS	CDC-BS039-IFI	50 mm	38	10 mm
Heroal®	065,1	25.ADX.KS	CDC-BS039-IFI	50 mm	38	10 mm
Heroal®	065i,1	25.ADX.KS	CDC-BS039-IFI	50 mm	38	10 mm
Heroal®	110E	25.ADX.KS	CDC-BS039-IFI	50 mm	38	10 mm
Heroal®	110ES	25.AFX.KS	CDC-BS068-IFI	42 mm	38	12 mm
Heroal®	W 72	25.AFX.KS	CDC-BS068-IFI	42 mm	38	12 mm
Raico®	FRAME+	25.AFN.KS	CDC-BS063-IFI	48 mm	38	12 mm
Reynaers®	CS 59	25.ADB.KS	CDC-BS028-IFI	47 mm	38	9 mm
Reynaers®	CS 68	25.ACZ.KS	CDC-BS026-IFI	47 mm	38	9 mm
Reynaers®	CS 77	25.ACZ.KS	CDC-BS026-IFI	47 mm	38	9 mm
Reynaers®	CS 86-HI	25.ADF.KS	CDC-BS032-IFI	47 mm	38	9 mm
Reynaers®	Eco	25.ADD.KS	CDC-BS030-IFI	47 mm	38	9 mm
Sapa®	SFB 1074	25.AFF.KS	CDC-BS060-IFI	39 mm	38	10 mm
Schüco®	AWS xx	25.ADP.KS	CDC-BS035-IFI	49 mm	38	10 mm
Schüco®	Corona SI	25.AHV.KS	CDC-BS093-IFI (WH)	22 mm	44	33 mm
Schüco®	Royal S xx.HI	25.ADP.KS	CDC-BS035-IFI	49 mm	38	10 mm
Sykon®	70	25.AFA.KS	CDC-BS058-IFI	49 mm	38	10 mm
Sykon®	75	25.AFA.KS	CDC-BS058-IFI	49 mm	38	10 mm
Wicona®	WICLINE 65	25.AGZ.KS	CDC-BS079-IFI	45 mm	38	10 mm
Wicona®	WICLINE 65	25.AHE.KS	CDC-BS083-IFIS	45 mm	38	10 mm
Wicona®	WICLINE 75 EVO	25.AGZ.KS	CDC-BS079-IFI	45 mm	38	10 mm
Wicona®	WICLINE 75 EVO	25.AHE.KS	CDC-BS083-IFIS	45 mm	38	10 mm

Ventanas batientes y abatibles, apertura hacia dentro

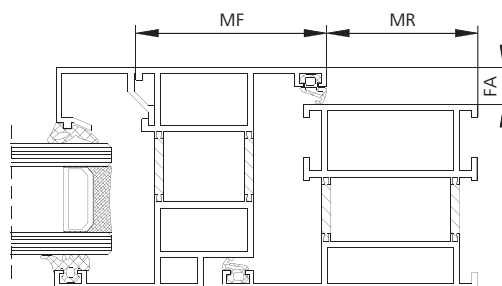
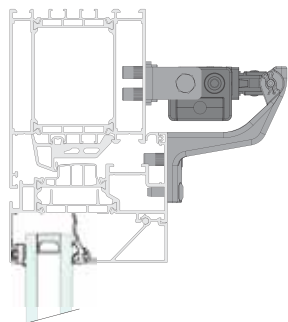

Fabricante del perfil	Serie del perfil	N.º art	Juego de fijaciones	MF	MR	FA
Raico®	FRAME+ 75	25.AHG.KS	CDC-BS089-VFI	39 mm	40 mm	0 - 15 mm
Raico®	FRAME+ 75 WI	25.AHJ.KS	CDC-BS091-VSI	41 mm	25 mm	0 - 15 mm
Raico®	FRAME+ 90 WI	25.AHG.KS	CDC-BS089-VFI	39 mm	40 mm	0 - 15 mm

Ventanas batientes y abatibles, apertura hacia fuera

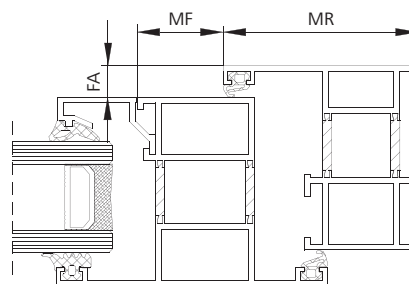
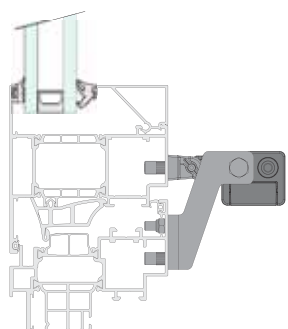

Fabricante del perfil	Serie del perfil	N.º art	Juego de fijaciones	MF	MR	FA
Raico®	FRAME+ 75 WA	25.AHH.KS	CDC-BS090-VFO	21 mm	45 mm	0 - 15 mm

Ventanas basculantes-deslizantes, de apertura paralela, apertura hacia fuera

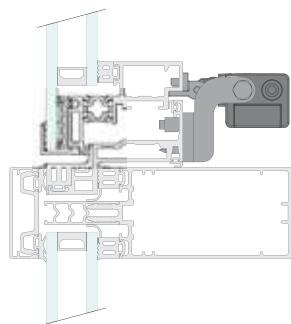

Fabricante del perfil	Serie del perfil	N.º art	Juego de fijaciones
Aluprof®	MB-SR50	25.AGE.KS	CDC-BS071-VFO
Colt®	Kameleon E	25.AFG.KS	CDC-BS061-VFO
Gutmann®	S70 SK	25.ACE.KS	CDC-BS021-VFO
Raico®	FRAME+ 75 WA	25.AHH.KS	CDC-BS090-VFO
Raico®	WING 50 SK-R	25.ACE.KS	CDC-BS021-VFO
Raico®	WING 50 SK-R	25.AFL.KS	CDC-BS065-VFO
Reynaers®	CW 50	25.ADW.KS	CDC-BS038-VFO
Sapa®	SFB 1074	25.AFZ.KS	CDC-BS069-VFO
Sapa®	SFB 1074 + perfil adicional	25.AGC.KS	CDC-BS070-VFO
Schüco®	AWS 102	25.ABE.KS	CDC-BS009-VFO
Skandinaviska®	SG 2000	25.AGA.KS	CDC-BS064-VFO

Claraboya, carrera 350 mm

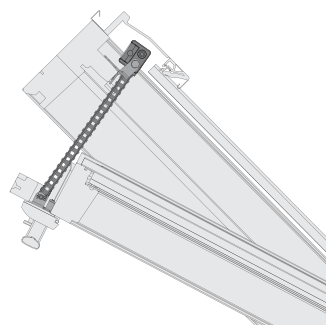

Fabricante del perfil	Serie del perfil	N.º art	Juego de fijaciones
VELUX®	GGL	25.ACG.KS	CDC-BS022
VELUX®	GGU	25.ACG.KS	CDC-BS022

Claraboya, carrera 600 mm

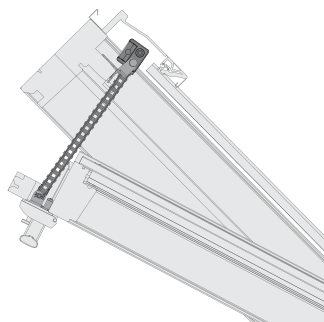

Fabricante del perfil	Serie del perfil	N.º art	Juego de fijaciones
VELUX®	GGL	25.ACH.KS	CDC-BS023
VELUX®	GGU	25.ACH.KS	CDC-BS023

Juegos de fijaciones universales, apertura hacia dentro

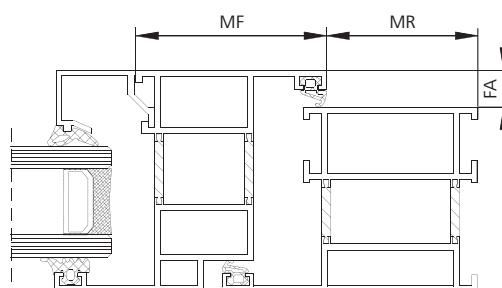
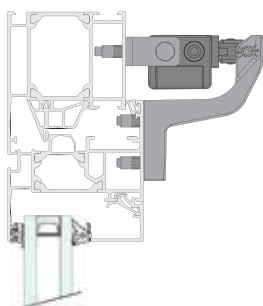

Aplicación	N.º art	Juego de fijaciones	MF	MR	FA
Montaje del marco de ventana, apertura hacia dentro	26.800.01	BS-CDC-PI01-M-VFI	39 mm	40 mm	5 - 20 mm
Montaje de la hoja, apertura hacia dentro	26.800.02	BS-CDC-PI01-O-VSI	42 mm	25 mm	8 - 11 mm
Montaje del marco de ventana, apertura hacia dentro	25.AFJ.KS	CDC-BS066-VFI	39 mm	40 mm	7 - 9 mm
Montaje de la hoja, apertura hacia dentro	25.AFH.KS	CDC-BS077-VSI	41 mm	25 mm	8 - 11 mm

Juegos de fijaciones universales, apertura hacia fuera

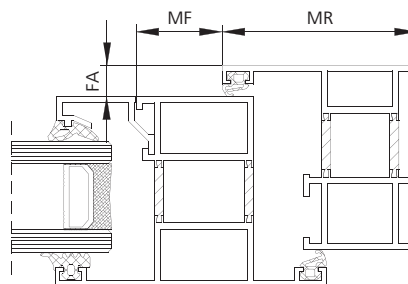
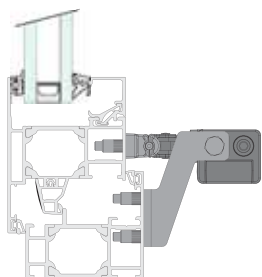

Aplicación	N.º art	Juego de fijaciones	MF	MR	FA
Montaje del marco de ventana, apertura hacia fuera	26.800.03	BS-CDC-PA01-M-VFO	21 mm	42 mm	0 - 20 mm
Montaje del marco de ventana, apertura hacia fuera	25.AGN.KS	CDC-BS076-VFO	21 mm	30 mm	8 - 11 mm
Montaje del marco de ventana, apertura hacia fuera	25.AFK.KS	CDC-BS088-VFO	21 mm	45 mm	8 - 11 mm

Plantillas de taladrado



Tipo	Nº art.	Juego de fijaciones	Color
DTP 1	68.700.39	CDC-BS066-VFI	Rojo
DTP 2	68.700.40	CDC-BS077-VSI	Gris
DTP 3	68.700.41	CDC-BS088-VFO	Blanco

Cadena de flexión lateral SBD / SBU

Cadena del accionamiento flexible por un solo lado, para accionamientos que no giran (montaje fijo)

Montaje en superficie

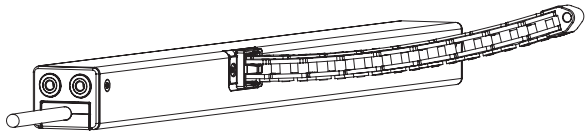

Cadena de flexión lateral SBD

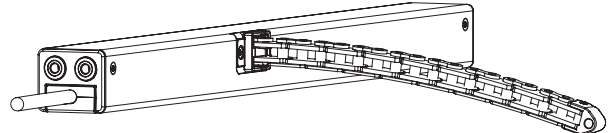

Cadena de flexión lateral SBU

Montaje integrado

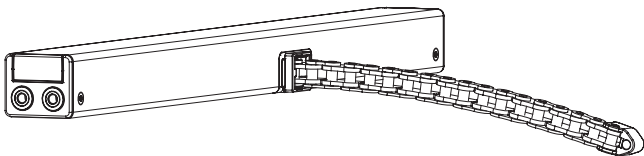

Cadena de flexión lateral SBD

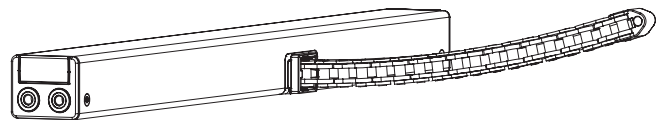

Cadena de flexión lateral SBU

Los datos son válidos para el montaje **no giratorio** del accionamiento.

Cadena estándar

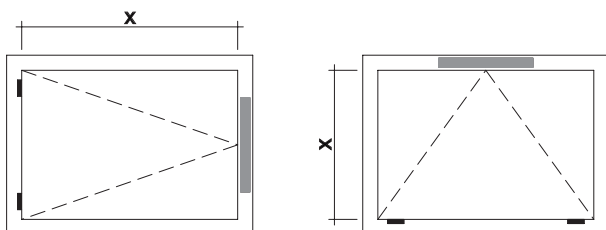

Medida mínima (x) (mm) = carrera (mm) × 3,9

Cadena de flexión lateral

Carrera	Medida mínima (x)
350 mm	550 mm
400 mm	650 mm
500 mm	800 mm
600 mm	950 mm
800 mm	1250 mm
1000 mm	1550 mm

Aplicación de puente levadizo

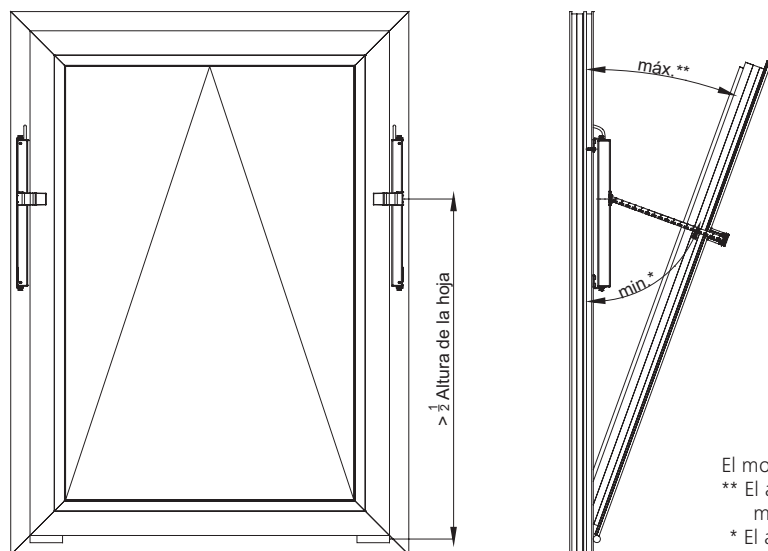

El montaje del accionamiento se debe realizar en la mitad superior de la hoja.
 ** El ángulo de abertura de la hoja de la ventana puede ser de 60° como máximo.
 * El ángulo de la cadena no debe ser inferior a 60°.

- » La aplicación de puente levadizo está disponible a través de la opción ZB para el CDC-0252-1-ACB (24 V DC) y el CDC-0252-5-ACB (230 V AC).
- » El accionamiento se suministra de fábrica con una guía de la cadena y parametrización especiales.
- » No se deben utilizar accionamientos con cadena de flexión lateral.
- » No se deben utilizar accionamientos estándar.
- » Para el montaje se deben utilizar las fijaciones BS-CDC-PI01-M-VFI y BS-CDC-PA01-M-VFO.

Aplicación trapezoidal

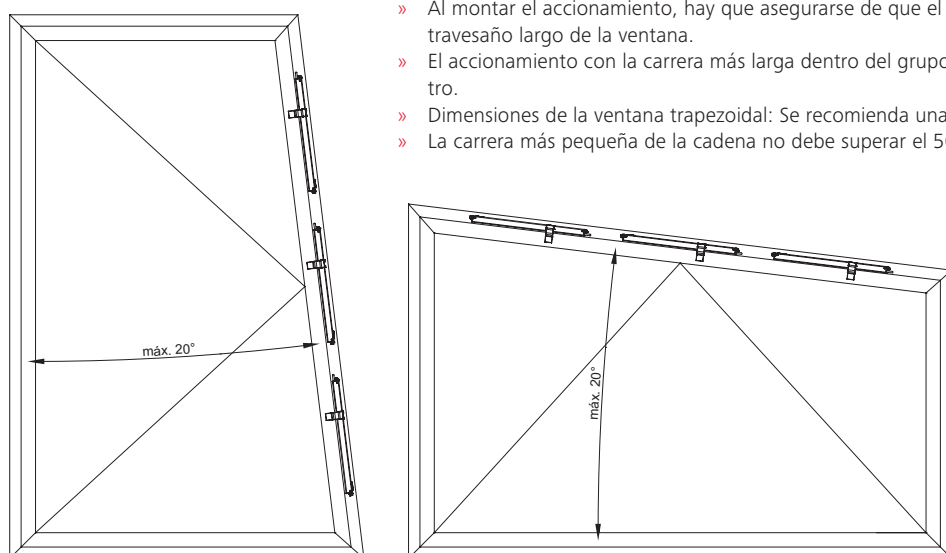

- » Al montar el accionamiento, hay que asegurarse de que el lateral de la cadena quede siempre empotrado en el travesaño largo de la ventana.
- » El accionamiento con la carrera más larga dentro del grupo de sincronización se debe direccionar como maestro.
- » Dimensiones de la ventana trapezoidal: Se recomienda una anchura de ventana de 2-3 m.
- » La carrera más pequeña de la cadena no debe superar el 50% de la más grande.

- » La aplicación trapezoidal está disponible para el CDC-0252-1-ACB y el CDC-0252-5-ACB con cadena de flexión lateral hasta una carrera de 800 mm.
- » Los accionamientos se pueden montar integrados o en superficie.
- » Datos sobre el tamaño del grupo de accionamiento por cada ventana trapezoidal:
 - CDC-0252-1-ACB (24 V DC): Grupo de accionamiento triple
 - CDC-0252-5-ACB (230 V AC): Grupo de accionamiento doble
- » Para el montaje se deben utilizar las fijaciones BS-CDC-PI01-M-VFI, BS-CDC-PA01-M-VFO y BS-CDC-PI01-O-VSI.